



PAUL WIEGAND®

ERSATZTEILE

für Entsorgungsfahrzeuge
und Kehrmaschinen



KOMPROMISSLOS KUNDENNAH!

drei starke Argumente ...

VIELE REDEN VON SERVICE – PAUL WIEGAND PRAKTIZIERT IHN.

Schnelligkeit, Kundennähe und Qualität machen den Unterschied aus – einen Unterschied, auf den man bei Paul Wiegand zu Recht stolz ist.



LOGISTIK Schnelle Lieferung

Das Paul-Wiegand-Logistikkonzept ermöglicht die europaweite Zustellung aller Bestellungen innerhalb von 24 Stunden.



QUALITÄT Herstellergleiche Produktqualität

Alle Ersatzteile und Sonderanfertigungen von Paul Wiegand entsprechen den höchsten Qualitätsstandards und werden vor der Auslieferung sorgfältig geprüft.
Prozessqualität: Zertifizierung nach DIN EN ISO 9001:2015



TECHNISCHE BERATUNG und Kundenbetreuung in Perfektion

Auch wenn es schnell gehen muss – die Mitarbeiter von Paul Wiegand sind jederzeit freundliche und fachkompetente Ansprechpartner.

SPAREN SIE ZEIT UND GELD

beim Ersatzteilmanagement ...

Seit über 28 Jahren ist die Paul Wiegand GmbH der anerkannte Ersatzteilspezialist für die Entsorgungsbranche. Deutschland- und europaweit setzen mehr als 6.000 Kunden auf Produktqualität, Beratungskompetenz und maximale Verfügbarkeit.

Im Fokus dabei: der zuverlässige 24-Stunden-Lieferservice, ein am Kunden orientiertes Servicekonzept und das europaweit beinahe einmalige Produktangebot. Es ist das erklärte Ziel der Paul Wiegand GmbH ihren Kunden ein möglichst breites Spektrum an Leistungen zu bieten, mit denen Sie sich messbare Wettbewerbsvorteile schaffen können.

„Für uns bedeutet Kundenorientierung, näher am Kunden zu sein als unsere Mitbewerber. Im persönlichen Kontakt von Mensch zu Mensch sehen wir unsere Stärken, die in individueller Flexibilität, Improvisationsfähigkeit und dem Verständnis für die hart umkämpfte Branche unserer Kunden zum Ausdruck kommen.“

Ottmar Rauch, Geschäftsführer

Martin Schulz, Geschäftsführer

ÜBER 100.000 DIREKT LIEFERBARE ERSATZTEILE

Direkt ab Lager – direkt zum Kunden – direkt zum Einsatz

Der Wert von Ersatzteilen liegt in ihrer Verfügbarkeit. Das gilt sowohl für komplette Baugruppen als auch für spezielle Klein- und Einzelteile.

Wir von Paul Wiegand setzen im Interesse unserer Kunden auf kurze Wege, ein effizientes Präsenzlagerkonzept und eine ausgefeilte Gesamtlogistik. Die Verfügbarkeit eines breiten Spektrums an Ersatzteilen hat dabei oberste Priorität.

Aus diesem Grund haben wir 2020 eine zweite Lagerhalle mit 1800qm Lagerfläche errichtet. Damit können wir auf einen Lagerbestand von 100.000 permanent verfügbaren Teilen zurückgreifen, womit wir allen Kunden ein Maximum an Funktionssicherheit bieten. Abgedeckt sind alle europaweit gängigen Fahrzeug- und Anlagentypen. Der Schwerpunkt liegt dabei auf standardisierten

Ersatzteilen und qualitätsgleichen Alternativen. Vom einfachen Bolzen über Elektronikkomponenten bis hin zu Großteilen finden sich bei Paul Wiegand alle relevanten Ersatzteile. Auf Wunsch werden zudem komplette Baugruppen konfiguriert oder ganze Applikationspakete vormontiert, so dass wertvolle Montagezeit eingespart werden kann. Und das mit einer Produkt- und Verarbeitungsqualität, die überzeugt.



PAUL WIEGAND: EIN NAME – ALLE TEILE!

Qualität liegt im Detail

Damit sich die Kunden voll und ganz auf ihr Kerngeschäft konzentrieren können, haben Qualität und Zuverlässigkeit bei Paul Wiegand oberste Priorität.

24 Stunden am Tag – 365 Tage im Jahr.



ZERTIFIZIERTE PROZESSE

für höchste Präzision ...

Mit der Zertifizierung DIN ISO 9001:2015 für Qualitätsmanagement garantiert Paul Wiegand seinen Kunden ein Höchstmaß an Sicherheit. Dabei gibt man sich jedoch nicht mit der Erfüllung der vorgegebenen Standards und deren regelmäßiger Überprüfung durch unabhängige Auditoren zufrieden, sondern setzt konsequent auf Maximierung und Optimierung. Im Konstruktionsbereich, in der Logistik und beim Service wird so jederzeit das bestmögliche Resultat für den Kunden angestrebt und auch in die Tat umgesetzt.

Das Gesamtkonzept der Paul Wiegand GmbH beruht auf dem perfekten Zusammenspiel von technischen und kaufmännischen Prozessen. Von der Auswahl der Lieferanten über die interne Abwicklung bis hin zur Auslieferung wird dabei nichts dem Zufall überlassen. Und darauf kann man sich europaweit jederzeit verlassen.



24-STUNDEN-LOGISTIK IN GANZ EUROPA

Unser Wort gilt!



Alle Lagerteile kommen pünktlich und komplett zur rechten Zeit am rechten Ort an. Deutschlandweit über Nacht. Europaweit innerhalb von 24 Stunden.

PERFEKTE KOORDINATION – hier greift ein Rad in das andere ...

Wenn ein Fahrzeug oder eine Anlage ausfällt, dann passiert dies zum ungünstigsten Zeitpunkt – und zwar während des Einsatzes. Jetzt ist schnelles Handeln gefragt. Ein Anruf bei Paul Wiegand genügt, und es setzt sich etwas in Bewegung – an dessen Ende die schnelle und kostengünstige Lösung des Problems steht.

Auf den Punkt gebracht: Innerhalb von 24 Stunden wird bei Paul Wiegand aus jeder Frage eine praxisnahe Antwort, die jedes Fahrzeug und jede Anlage wieder in Gang bringt. Dabei reicht es nicht, wenn nur kundenorientiert gedacht wird – vielmehr ist entscheidend, dass auch im Dienste des Kunden schnell und flexibel gehandelt wird. Mit über 28 Jahren Erfahrung in der Ersatzteillogistik für die Entsorgungsbranche ist die Paul Wiegand GmbH ein echter Spezialanbieter, bei dem alle Mitarbeiter genau wissen, was sie tun und worauf es dem Kunden ankommt.



Entsorgungsfahrzeuge sind komplexe mobile Anlagen, an die höchste Anforderungen gestellt werden.



Reibungslose Abläufe sind die Grundlage für jedes funktionierende System. Bei uns ist alles so koordiniert, dass für Sie nur Vorteile entstehen.

ALLES AUS EINER HAND – ALLES VON EINEM ANBIETER ...

Ausfälle von Anlagen und Fahrzeugen lassen sich nicht vorhersagen – und genauso unkalkulierbar ist, welche Ersatzteile für die schnelle Instandsetzung erforderlich sind. Vielfach reicht ein Ersatzteil aus, in anderen Fällen muss eine Vielzahl unterschiedlicher Komponenten beschafft werden.

Mit nur einer Bestellung – bei nur einem Lieferanten – bekommen die Kunden von Paul Wiegand Defekte schnell und zuverlässig in den Griff. Vom einfachen Bolzen bis hin zu komplexen Baugruppen – bei Paul Wiegand sind jederzeit über 100.000 qualitätsgleiche Ersatzteile permanent verfügbar. So sparen Sie zeitaufwendige Anfragen bei

verschiedenen Herstellern und Lieferanten. Und selbst, wenn einmal ein Teil nicht direkt verfügbar ist – Paul Wiegand beschafft es und sorgt dafür, dass es auf dem schnellsten Weg direkt zu seinem Bestimmungsort gelangt.



VOM BOLZEN BIS ZUR BAUGRUPPE ...



Bolzen



Buchsen



Näherungsschalter



Taster



Verschraubungen

Paul Wiegand ist der Lieferant für qualitätsgleiche Ersatzteile, Zubehör und Verschleißteile für Entsorgungsfahrzeuge, Kehrmaschinen und Aufbauten dieser Marken: Faun, Geesink Norba, Haller,

HS Fahrzeugbau, Terberg, Zöllner, Faun Viatic, Bucher Municipal, Trilety, Aebi Schmidt, Johnston, Hako, Ravo und vielen mehr.

Die Paul Wiegand GmbH ist Partner von:



EIN STARKES PROGRAMM!

Ersatzteile für Entsorgungsfahrzeuge



Pressplatten



Führungsplatten



Wannenbleche



Schwenkarme



Drehwinkelgeber



Joysticks



Not-Aus-Taster



Druckschalter



Hydraulikpumpen



Kontaktelemente



Wegeventile



Elektromagnetkupplungen



Zahnräder



Bedieneinheiten

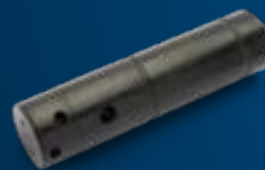

Bolzen



Sicherheitsschranken



Filterelemente



Hydraulikzylinder



Auftritte



Dichtungen

und Ersatzteile für Kehrmaschinen



Saugschläuche



Blasschläuche



Schellen



Stutzen



Gummischürzen



Abweisergummi



Tellerbesen



Wurfbegrenzungen



Wassermagnetventile



Düsen



Ölmotoren



Gasfedern



Besenwellen



Pneumatikzylinder



Laufrollen



Laufräder

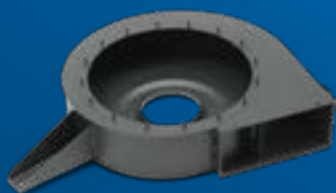

Gebläsegehäuse



Zahnradpumpen



Zugfedern



Saugschächte

LUIS | ABBIEGE-ASSISTENT

für die Serienausstattung & Nachrüstung –
60 % Abbiegeunfälle vermeiden!



VORTEILE

- » Optische Warnung bei Radfahrern im Gefahrenbereich und zusätzliche akustische Warnung bei drohender Kollision
- » Keine Erfassung von statischen Objekten zur Minimierung von Fehlalarmen
- » Erfassung von Radfahrern auch in der 2. Reihe bspw. hinter parkenden Autos
- » Auch für Transporter-Klasse und Anhängerwechsel geeignet
- » Voller Funktionsumfang auch bei Dunkelheit
- » Geringe Einbauzeit
- » ABE vorhanden und förderfähig
- » Erweiterbar um Frontkamera zur Erfassung von querenden Personen und Vermeidung von Anfahrnfällen

Der Luis Turn Detect Abbiegeassistent erkennt Radfahrer und Fußgänger. Durch eine optische Warnung und ggf. durch ein akustisches Signal wird der Fahrer vor möglichen Kollisionen gewarnt. Egal ob bei Tageslicht oder im Dunkeln, das Assistenzsystem schützt Insassen und Verkehrsteilnehmer bei jeder Fahrt.

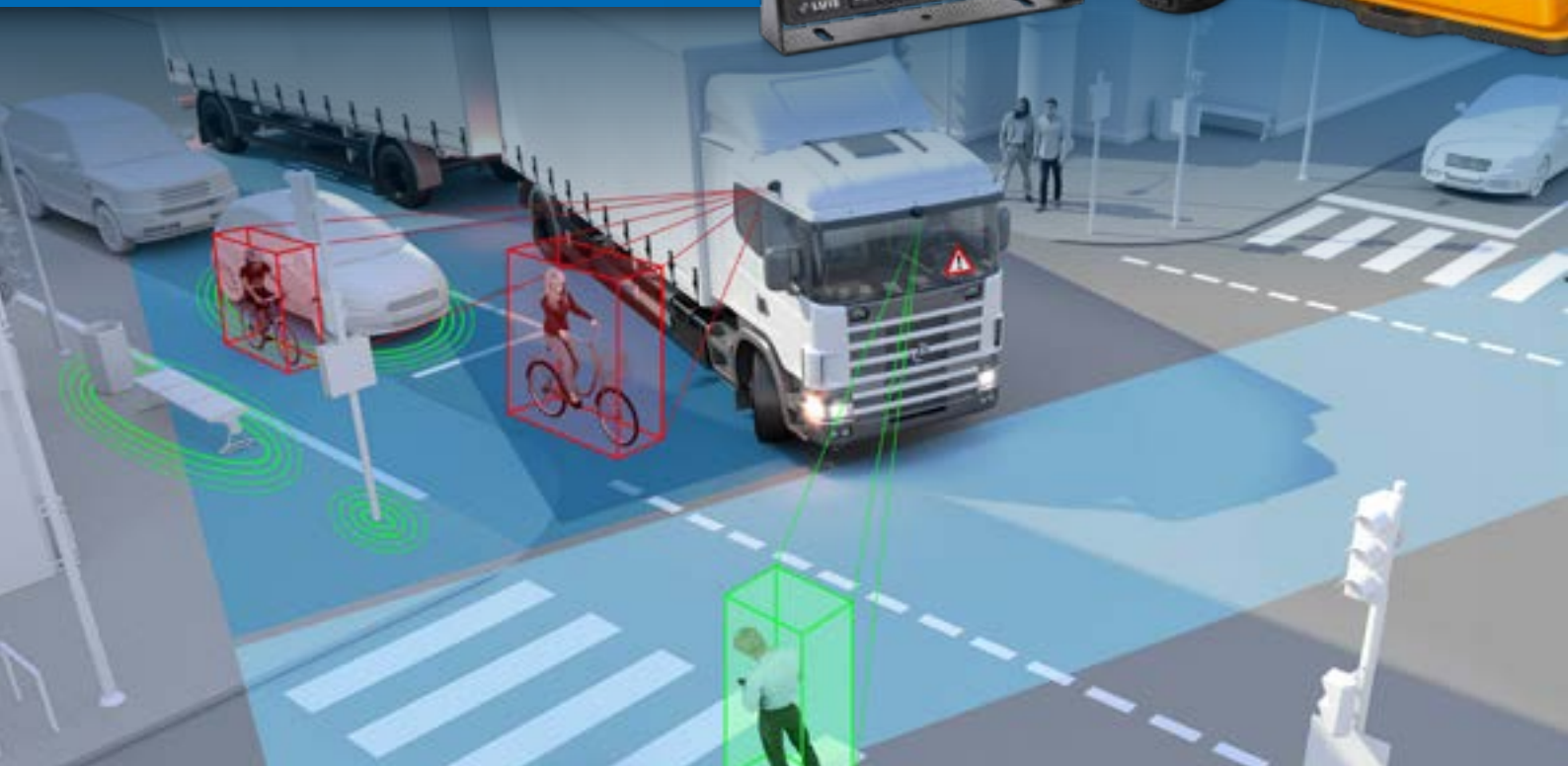

ALLES SICHER IM BLICK -

Kamerasystemlösungen bei Paul Wiegand

SICHERHEIT HAT IM STRASSENVERKEHR OBERSTE PRIORITÄT.

Das gilt speziell für die Entsorgungsbranche. Aufgrund ihrer Größe, der technischen Besonderheiten und ihres Einsatzzwecks sind Entsorgungsfahrzeuge schwer zu manövrieren und bieten dem Fahrer keine optimale Sicht nach hinten. Mit Kamerasystemen von Paul Wiegand haben die Fahrer von Entsorgungsfahrzeugen jetzt jede Situation sicher im Griff – und immer alles im Blick.

EINFACH AUS- UND UMRÜSTEN ...

Die Kamera-Monitor-Systeme bei Paul Wiegand lassen sich – abgestimmt auf den jeweiligen Fahrzeugtyp – problemlos in jedem Fahrzeug installieren. Ganz gleich, ob für die Erstausrüstung oder für die Nachrüstung älterer Fahrzeuge, bei uns finden Sie immer das passende System.

Sichere Abläufe ...

- » optimale Rückraumüberwachung
- » sichere Kontrolle über den Schüttraum und die Schwenkbereiche
- » verbesserte Beobachtung des gesamten Verkehrsraums
- » Einhaltung der gesetzlichen Richtlinien



RUNDUMSICHTSYSTEM

360° -Rundumsicht /
270° Heck- oder Frontansicht



Tote Winkel sind die Ursache von vielen Personen-, Fahrzeug- und Materialschäden. Alle Fahrzeuge haben unübersichtliche Bereiche, die der Fahrer nicht einsehen kann, wodurch eine sichere Steuerung des Fahrzeuges erschwert wird.

Unser 3D-System ermöglicht eine nahtlose Rundumsicht um das Fahrzeug herum. Tote Winkel sind dadurch nicht mehr vorhanden und geben dem

Fahrer die perfekte Unterstützung beim Rangieren und Einparken. Dank der vollständigen Sicht auf die Umgebung werden Leben gerettet, Personen geschützt, Fahrzeugschäden verhindert und die Effizienz gesteigert. Die Stärken des Systems gehen über die Vermeidung von Kollisionen mit Personen und Gegenständen hinaus. Es überzeugt auch bei Nacht durch eine klare Sicht mit Hilfe der integrierten IR-Beleuchtung der Kameras.

- » Nahtlose Rundumsicht
- » Vermeidung von Rangierschäden
- » Einfaches Rangieren & Einparken
- » Sicheres Abbiegen
- » GPS-Tracking
- » Auswertung von Fahrzeugschäden durch Videoaufnahmen
- » Einfache Nachrüstung und Integration in vorhandene Anzeigesysteme
- » Flexible Anzeigemöglichkeiten
- » Hochdruckreiniger geeignet (Schutzklasse IP69K)
- » 270° Ansicht möglich
- » Individuelle Anpassung des Fahrzeugbildes
- » FullHD 1080P Auflösung
- » Schnelle, unkomplizierte Inbetriebnahme und Kalibrierung





RANGIEREN

Durch die nahtlose Rundumsicht kann der Fahrer sicher und ohne Einweiser effektiver und schneller seine Maschine manövrieren.

ABBIEGEN

Mithilfe der hohen HD-Auflösung der Kameras und der vergrößerten Anzeige können beim Abbiegen Fußgänger und Radfahrer frühzeitig erkannt werden.

GPS

Das Tracking der GPS Daten ermöglicht eine Nachverfolgung der Wegstrecke des Fahrzeugs.

AUFZEICHNUNG

Die permanente Aufnahme aller Kamerabilder ermöglicht im Schadensfall eine klare Regulierung. In Verbindung mit Einsatzfahrten ist dadurch die vorgeschriebene Dokumentationspflicht erfüllt.

PARKEN

Durch dynamische Anzeige der Kamerabilder hat der Fahrer immer die wichtigsten Momente im Blick.

IR-BELEUCHTUNG

Bei Dunkelheit wird durch die integrierte IR-Beleuchtung der Kameras jedes Hindernis zuverlässig erkannt.

360° -RUNDUMSICHT / 270° HECK- ODER FRONTANSICHT

Je nach Fahrzeugtyp und Anwendung kann das System auch mit drei Kameras zu einer 270° Ansicht kalibriert werden. Mithilfe unseres Monitors können zwei bis drei weitere Kameras situationsabhängig angesteuert werden, um verschiedene Bereiche am Fahrzeug wie zum Beispiel Transportgut, Kehrbesen oder Anbauteile zu überwachen.

360° RUNDUMSICHT



270° HECKANSICHT

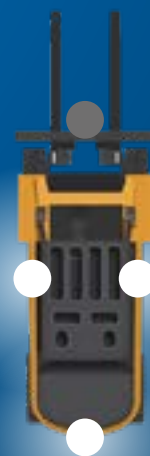

270° FRONTANSICHT



IMMER EINE NUMMER HÄRTER!

Verschleißbleche nach Maß aus Hardox Stahl

HARDOX Stahl ist immer dann die richtige Wahl, wenn Sie höchste Stabilität, hohe Nutzlast und Verschleißfestigkeit erwarten!

HART ABER GUT ZU VERARBEITEN ...

Die Bleche erhalten ihre außerordentliche Härte durch das Abschrecken im Wasserbad. Durch diese Methode wird trotz eines niedrigen Gehaltes an Legierungsstoffen eine ideale Härte erreicht. Die Bleche sind jedoch, trotz ihrer Härte, leicht zu biegen und zu schweißen.

WARUM SIE MIT HARDOX

IHRE NUTZLAST ERHÖHEN ...

Hardox Stahl ist nicht leichter, aber wesentlich härter als konventioneller Grobstaht. Dadurch können dünnere Bleche verarbeitet werden. So sparen Sie deutlich Gewicht und erhöhen die Nutzlast Ihrer Fahrzeuge.

HARDOX AUCH FÜR SIE!

Fragen Sie uns! Nutzen Sie den Erfahrungsschatz und das Fachwissen von Anwendungsingenieuren und vertrauen Sie einem Partner mit 40 Jahren Erfahrung und weltweiter Marktpräsenz.

Hardox ist:

- » außerordentlich hart
- » gut zu bearbeiten,
z. B. zu biegen und zu schweißen
- » abgestimmt auf den
jeweiligen Einsatzzweck
in 6 Härtegraden erhältlich



MIT SICHERHEIT UNTERWEGS -

Das Retarderprogramm von Telma bei Paul Wiegand



Der Markenname Telma steht weltweit für elektromagnetische Retarder von absoluter Top-Qualität. Die Retarder von Telma sind so konzipiert, dass sie die Betriebsbremsen von Nutzfahrzeugen wirkungsvoll entlasten und so den Verschleiß minimieren. Ihr Einsatzspektrum reicht von Kleintransportern ab 3,5 t bis hin zu Großfahrzeugen wie Autokränen und Tiefladern.

Original-Retarder von Telma, Nachrüstsets und Ersatzteile sind seit 2005 fester Bestandteil des Paul-Wiegand-Programms.

Die Vorteile von Telma-Retardern auf einen Blick:

- » Erhöhung der Sicherheit durch die Übernahme der meisten Bremsvorgänge
- » Kostenreduzierung durch höhere Standzeiten der Betriebsbremsen
- » Umweltentlastung durch reibungsfreie und emissionsfreie Funktionsweise
- » erhöhter Fahrkomfort durch ruckfreies Verzögern und automatische Steuerung
- » dauerhafte Zuverlässigkeit durch ein robustes Konstruktionsprinzip
- » maximale Wirtschaftlichkeit aufgrund kurzer Amortisationszeiten



„AUS ALT MACH NEU“

Neuwertig = zuverlässig!

Wir machen Ihre Flotte fit für wirtschaftliche Einsätze!



Werkstatt und Verwaltung der FHS GmbH in Sülzfeld – zentral gelegen – mitten in Deutschland!

Profitieren Sie als Entsorgungsunternehmen von der geballten Branchenkompetenz zweier etablierter, starker Partner.

- » Paul Wiegand GmbH – Ersatzteilpartner der Entsorgungsbranche
- » FHS Fahrzeughandel & Service GmbH – Ihr Serviceteam für die Instandhaltung Ihrer Flotte

Seit 1992 steht die FHS Fahrzeughandel & Service GmbH für höchste Qualität und modernste Technologie im Bereich der Verschleiß- und Generalüberholung sowie Reparatur von Entsorgungsfahrzeugen, deren Aufbauten und Entsorgungsanlagen. Spezialisiert ist man auch auf die Montage von Absetz- und Abrollkippsystemen, Hecklader-, Müllpress-Systeme und die Instandsetzung der Schüttungen für Heck- und Seitenlader.

Modernste Lackiererei im Haus für Ihr professionelles Erscheinungsbild nach außen



Frischzellenkur für Ihre Fahrzeuge und Geräte, z. B.

- » Grundsaniierung von Fahrgestellen
- » Erneuern von Felgen, Reifen
- » Verstärken, Ausrichten
von Karosserieteilen
und Rahmen
- » Erneuern von Verschleißteilen
und Verschleißblechen
- » Generalsaniierung
von Mulden und Behältern
- » Teil- und Komplet-
lackierungen
- » Instandsetzung von
Beleuchtungs-, Brems-
anlagen und allen
sicherheitsrelevanten
Bauteilen



SICHER - SAUBER - EINFACH

Mehrfachanschlüsse, Kupplungen und Verbindungen



Die Einsatzfelder sind vielfältig:

Schneller Wechsel von hydraulischen
Anbaugeräten und Zubehör
zum Beispiel an:

- » Entsorgungsfahrzeugen
- » Radladern, Kompaktladern
- » Hydraulikbaggern,
Umschlagmaschinen,
Lademaschinen
- » Aufbaukranen
- » Kehrmaschinen,
Winterdienstgeräten

SCHNELLE, GUTE UND SAUBERE VERBINDUNGEN!

Müheless und ohne Ölverlust!
Schnellkupplungen, Verbindungen und
Mehrfachanschlüsse der Marke CEJN
„hochwertig & innovativ“!
CEJN - The Global Connect Specialist!

Wechseln Sie schnell und einfach Greifer, Zangen,
spezielle Anbaugeräte, Sortiergreifer und vieles
mehr. Sparen Sie Zeit, Personal und ersparen Sie
sich den Ärger eines verschmutzten Untergrundes
und den Verlust von Hydrauliköl.

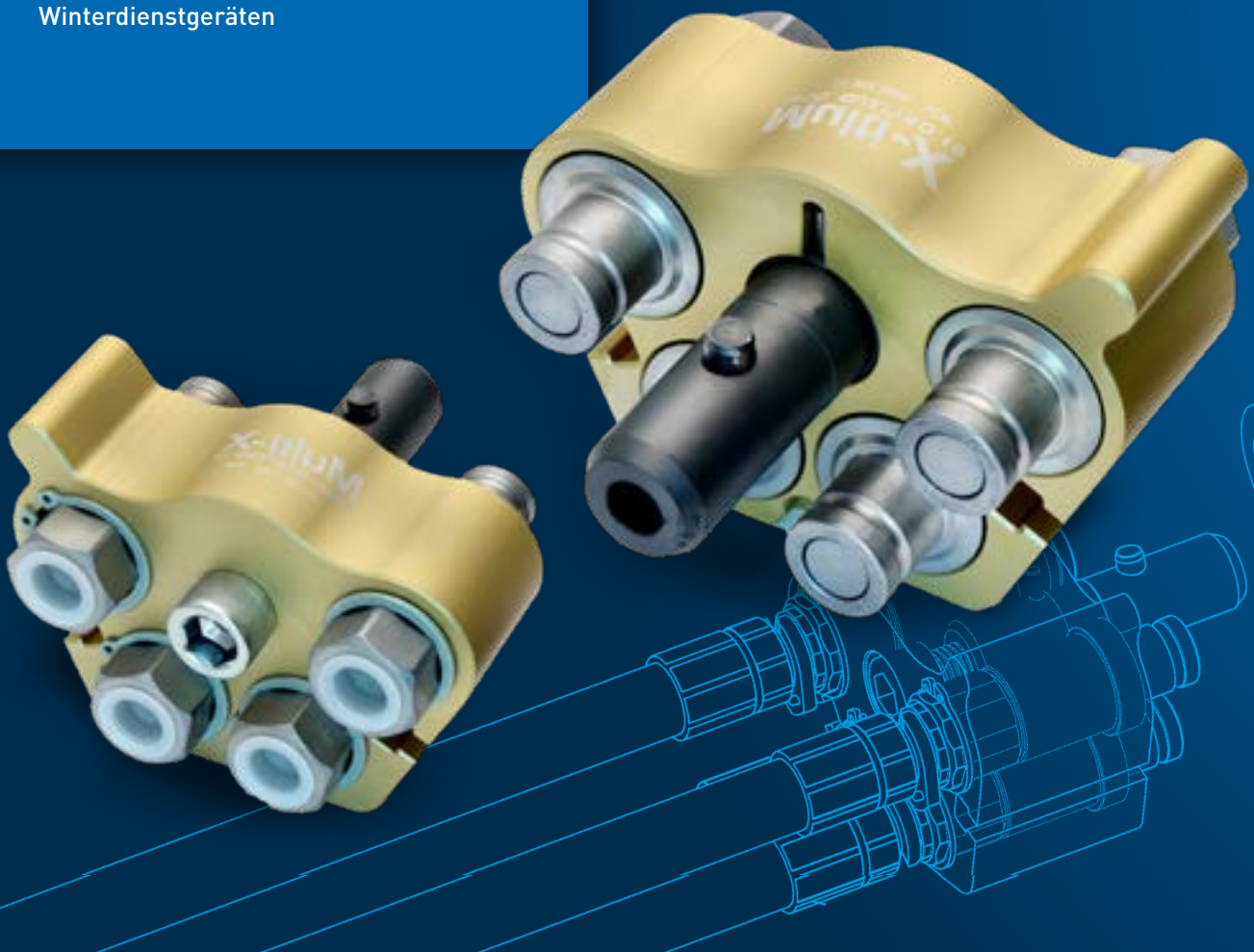

KOMPAKT KUPPELN IM EUROSTANDARD

eSafe Serie 320/410 | DN 7.6/10.4



Die Kupplungen eSafe der Serie 320 und 410 sind leicht zu bedienende Hochleistungskupplungen mit langer Standzeit. Dabei handelt es sich um Sicherheitskupplungen mit Einhandbedienung, die vor dem Entkuppeln den Druck ablässt, so dass die Gefahr eines Schlauchrückschlags entfällt. Am Außengewinde der Kupplungen und Nippel ist bereits Gewindedichtung aufgetragen. Die Kupplungen haben eine kleinere Außenabmessung als vergleichbare Ausführungen. Der vollautomatische Ablauf vereinfacht die Bedienung. eSafe entspricht dem ISO-Standard 4414 und EN 983.

eSafe 320 | Schlauchanschluss

eSafe 320 | Außengewindeanschluss

eSafe 320 | Innengewindeanschluss

eSafe 410 | Außengewindeanschluss

eSafe 410 | Innengewindeanschluss

Hauptmerkmale:

- » höchster Durchfluss am Markt
- » kompakte Konstruktion
- » extreme Haltbarkeit
- » Sicherheit durch Druckentlastung
- » einfache Handhabung

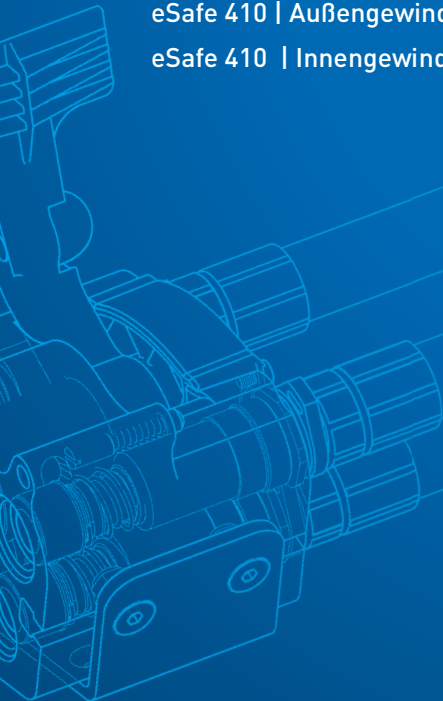

RUNDUM SICHER -

LED R65 & LPB LED Rundumleuchten
Wiederaufladbare LED-Kennleuchten



Hauptmerkmale:

- » Doppelblitzlicht
- » 9 High Power
Osram Oslon 3W LEDs
- » EMC zugelassen (ECE Reg. 10)
- » Spannung 10-30Vdc
- » Erfüllt die IP67 internationalen
Sicherheitsstandards
- » Lebenslange Versiegelung
gegen das Eindringen
von Staub und Feuchtigkeit
- » Sehr niedriger Stromverbrauch
(max. 1.5A bei 13.8V / 0.8A bei 24V)
- » Betriebssicherheit bei extremen
Temperaturen (-30° C bis +50° C)

LAP hat die neueste LED-Technologie mit fortschrittlicher Optik kombiniert, um die einzigartige Rundumleuchte "LED R65" (nach ECER65 zertifiziert) zu entwickeln. Designed und hergestellt in Großbritannien. Die leistungsstarken LEDs liefern ein strahlendes 360 Grad Blitzmuster und garantieren maximale Sichtbarkeit.



LED ARBEITS- SCHEINWERFER



für jeden Einsatzbereich die richtige Lösung

HELLA Arbeitsscheinwerfer bieten einen Einstieg in die LED-Technologie und sind eine gute Lösung für die Umrüstung von Halogen auf LED. Gegenüber Halogen-Arbeitsscheinwerfern bieten die LED-Arbeitsscheinwerfer eine wesentliche Verbesserung des Lichts. Die deutlich höhere Farbtemperatur von 6.000° Kelvin ist dem Tages-

licht sehr ähnlich. Dies bewirkt, dass sich Farben in der Dunkelheit deutlicher unterscheiden und dadurch einer raschen Ermüdung der Augen beim Arbeiten in der Nacht vorgebeugt wird. HELLA LED-Arbeitsscheinwerfer sind komplett wartungsfrei und bieten eine deutlich längere Lebensdauer, als die Glühlampe eines Halogen-Scheinwerfers.

Hauptmerkmale:

- » Gehäuse: quadratisch, rund
- » Scheibe: Polycarbonat
- » Technologie: High Performance LED
- » 6.000° Kelvin
- » IP6K9K
- » WBZ: HD Erwitte
- » R23 Zulassung



EIN STARKES TEAM!

Innen- und Außendienst arbeiten Hand
in Hand für die Zufriedenheit der Kunden

Seit über 28 Jahren auf Erfolgskurs

- 1993** Gründung der Paul Wiegand GmbH in Bad Soden-Salmünster
- 1997** Ebersburg-Schmalnau wird neuer Unternehmenssitz
- 2002** Zertifizierung gemäß DIN ISO 9001:2000
- 2003** Ottmar Rauch wird neuer Geschäftsführer
- 2004** Die Paul Wiegand GmbH wird Ausbildungsbetrieb für Kaufleute im Groß- und Außenhandel
- 2005** Übernahme der Telma-Vertretung in Deutschland
- 2006** Unter www.paulwiegand.de Online-Shop für Ersatzteile
- 2007** Veranstaltung „Ideentag“ geht in die erste Runde
- 2009** Exklusivvertretung für Samson-Vakuumpumpen in Deutschland
- 2010** Weiterführende Zertifizierung nach DIN ISO 9001:2008
- 2012** Gründung der Paul Wiegand Piezas de recambio, S.L. in Barcelona
- 2013** Neubau und Umzug des Firmensitzes nach Eichenzell-Kerzell
- 2015** Gründung der Marke Hydraulikhelden
- 2017** Weiterführende Zertifizierung nach DIN ISO 9001:2015
- 2018** Relaunch der Website: www.paulwiegand.de inklusive Shop
- 2019** Namesänderung der Marke Hydraulikhelden zu HydraCraft.
Relaunch der Website: www.hydracraft.info
- 2020** Erweiterung der Lagerhallen um 1800 qm,
so dass ca. 100.000 Teile Platz finden
- 2020** Weiterführende Zertifizierung nach DIN ISO 9001:2015

ERFAHRUNG WÄCHST AUS DIALOG ...

Die Paul Wiegand GmbH ist seit über 28 Jahren weit mehr als ein Ersatzteillieferant. Sie ist ein echter Servicepartner mit vielen guten Ideen, die ihren Kunden das Tagesgeschäft spürbar erleichtert und messbar profitabler macht. Um dabei immer möglichst nah am Kunden zu sein, seine

Wünsche aus erster Hand zu erfahren und seine ganz spezifischen Anforderungsprofile kennenzulernen, setzt Paul Wiegand auf den intensiven Dialog. Hierzu gehören Veranstaltungen, wie die Paul-Wiegand-Ideentage, ebenso wie Kundenbesuche vor Ort und ein konsequentes Engagement auf allen wichtigen Branchenmessen.

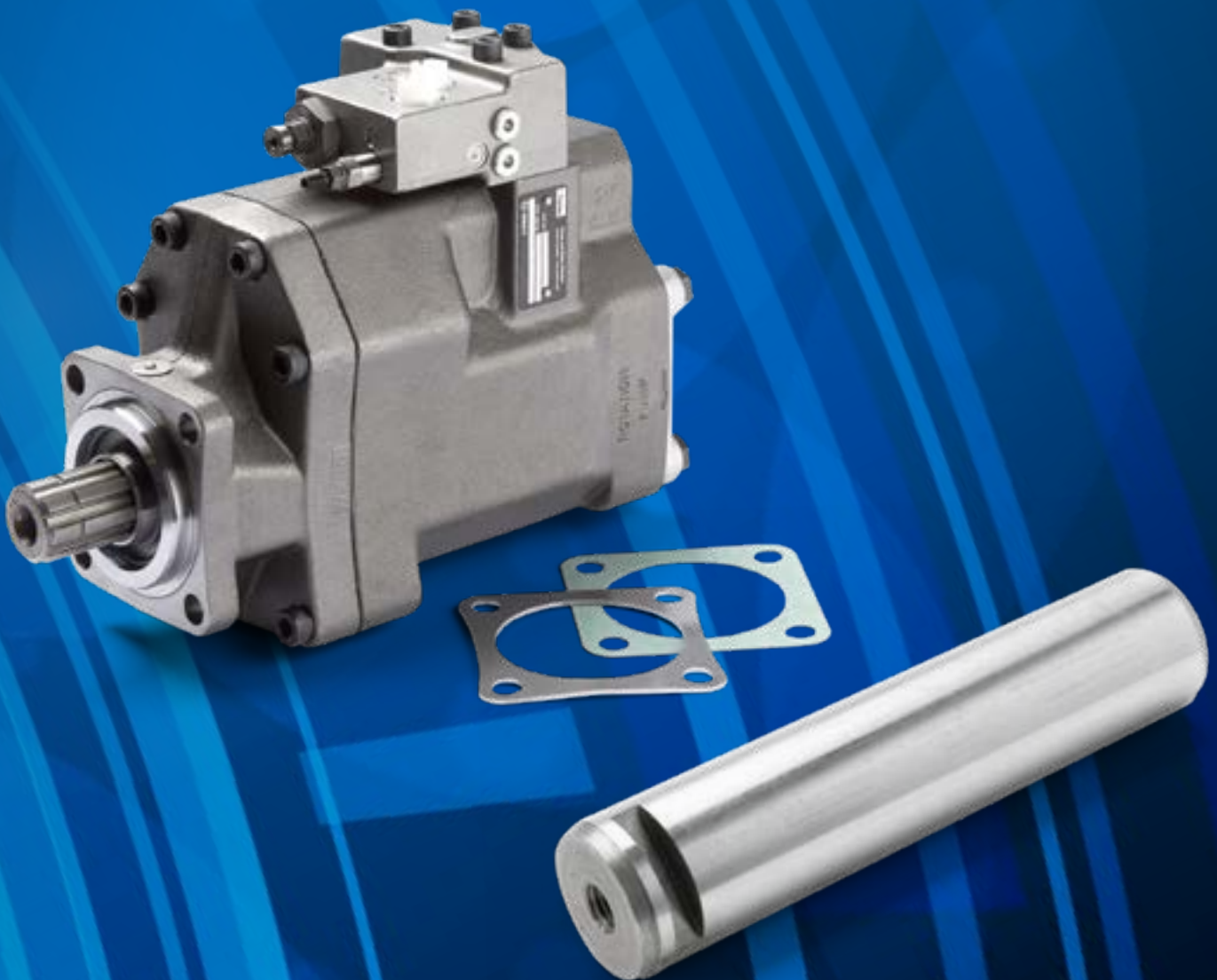

www.paulwiegand.de

Schnell und sicher zum richtigen Ersatzteil -
das Paul-Wiegand-Online-Portal ...

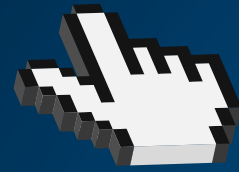

Bestens sortiert, übersichtlich gestaltet und einfach zu handhaben – so präsentiert sich das Online-Portal von Paul Wiegand. Unter www.paulwiegand.de finden Sie ein breit gefächertes Angebot von aktuellen Informationen und praktischen Funktionen, die es Ihnen ermöglichen, Ihr Ersatzteilmanagement bequem und zeitunabhängig vom eigenen Computer aus durchzuführen. Neben dem aktuellen Lieferprogramm, tagesaktuellen Preisen und

einer Vielzahl von Zusatzinformationen im PDF-Format steht den Kunden von Paul Wiegand der praktische Online-Shop zur Verfügung. Einfach die gewünschten Produkte anklicken, in den Warenkorb legen, Lieferadresse auswählen und die Bestellung auf den Weg bringen. Nach dem Eingang der Online-Bestellung erhält jeder Kunde eine umgehende Rückmeldung mit Auftragsbestätigung und kann sich darauf verlassen, dass seine Ersatzteile innerhalb von 24 Stunden an dem von ihm gewünschten Ort zur Verfügung stehen.



INDIVIDUELLE SONDERLÖSUNGEN ...

Großkunden mit eigenen Warenwirtschaftssystemen auf SAP-Basis bietet Paul Wiegand die Möglichkeit zur effizienten Kopplung mit dem PW-Online-Portal. Über eine eigene OCI-Schnittstelle kann so der Ersatzteilbedarf direkt aus dem SAP-System ermittelt und über den Online-Store von Paul Wiegand automatisch abgerufen werden. Für nähere Informationen stehen die IT-Fachleute von Paul Wiegand jederzeit gerne zur Verfügung.



Online Zeit und Geld sparen ...

- » schnelle Preis- und Verfügbarkeitsanfragen
- » einfache Bestellung und Abwicklung
- » eine Vielzahl von Produktinformationen
- » umfangreiche Downloadfunktionen
- » einfaches Handling durch übersichtliche Benutzeroberfläche
- » einfache Anbindung an SAP-Systeme über OCI-Schnittstellen

DIE PAUL WIEGAND KATALOGE

Vielfalt, die überzeugt!



Umfassende Nachschlagwerke, die wir mit viel Aufwand und Liebe zum Detail für Sie zusammengestellt haben. Viele Teile sind mit Bild dargestellt – zur einfacheren Identifikation und natürlich

alle mit Artikelnummer und Vergleichsnummer versehen!

Natürlich stehen die Kataloge auch als PDF zum Download bereit!

PRESSWERK FAUN VARIOPRESS

Praktische Explosionszeichnungen samt Stückliste für ein einfaches Identifizieren der Ersatzteile

Stückliste Presswerk:

Stücknr.	Art-Nr.	Bezeichnung
1	01022111	Druckplatte
2	01022115	Pressplatte
3	01022094	Bolzen/Zentralschloß Pressplatte unten
4	01022098	Drehbolzen GFD abnehmbar
5	01022092	Druckring Pressplatte
6	01022099	Druckring
7	01022097	Druckring
8	01022091	Abstreifenbremse DMS7117 - M8 x 1 - 1x
9	01022090	Abdeckung Laufrollen
10	01022087	Druckring Lagerrollen Pressplatte
11	01022083	Stromabstreifer für M8x1/2 - M10 x 1/2
12	01022082	Zylinderboltschraube DMS7117 - M8 x 1/2
13	01022085	Druckring
14	01022078	Laufrolle aus Duroform
15	01022076	Bolzen Trägerplatte oben
16	01022074	Bolzen Trägerplatte Pressplatte unten
17	01022073	Stromabstreifer DMS7117 - M10 x 1/2
18	01022141	Winkelarmverschraubung Zentralschloßantrieb
19	01022140	Winkelarmverschraubung DMS7117 - M8 x 1/2
20	01022089	Rotations-Zentralschloßantrieb
21	01022088	Stromabstreifer Bolzen/Schloßantrieb Trägerplatte/Bolzen unten
22	01022082	Anschlußstück Zentralschloßantrieb
23	01022081	Stromabstreifer GFD abnehmbar
24	01022080	Abdeckung Zentralschloßantriebslager
25	01022079	Abdeckung Zentralschloßantriebslager
26	01022074	Druckring Anschlußstück Zentralschloßantrieb
27	01022073	Druckring Pressplatte/Bolzen
28	01022072	Federlager für Laufrollen
29	01022068	Bolzen/Zentralschloßantrieb verschraubt oben
30	01022067	Stromabstreifer Bolzen/Schloßantrieb verschraubt oben
31	01022066	Hydraulikzylinder Trägerplatte links mit E-Kontakt-Endanschluß
32	01022065	Hydraulikzylinder Trägerplatte rechts mit E-Kontakt-Endanschluß
33	01022064	Hydraulikzylinder Pressplatte links mit E-Kontakt ab 2002
34	01022063	Hydraulikzylinder Pressplatte links mit E-Kontakt ab 2002

Stücklisten Hydraulikzylinder:

Stücknr.	Art-Nr.	Bezeichnung
31	01022065	Hydraulikzylinder Faun Ventromex Pressplatte links
32	01022065	Elektronenventil Faun Ventromex Pressplatte links
33	01022065	Elektronenventil Faun Ventromex Pressplatte rechts
34	01022065	Elektronenventil Faun Ventromex Pressplatte rechts
35	01022065	Elektronenventil Faun Ventromex Pressplatte links
36	01022065	Elektronenventil Faun Ventromex Pressplatte rechts
37	01022065	Elektronenventil Faun Ventromex Pressplatte links
38	01022065	Elektronenventil Faun Ventromex Pressplatte rechts
39	01022065	Elektronenventil Faun Ventromex Pressplatte links
40	01022065	Elektronenventil Faun Ventromex Pressplatte rechts
41	01022065	Elektronenventil Faun Ventromex Pressplatte links
42	01022065	Elektronenventil Faun Ventromex Pressplatte rechts

Paul Wiegand GmbH | Eschengrund 5 | 36124 Eichenzell | Telefon: +49 (0) 6659 / 9862 0 | Telefax: +49 (0) 6659 / 9862 150 | info@paulwiegand.de | www.paulwiegand.de

Übersicht Zöller Delta Lifter ab Baujahr 03/2010

Näherungsschalter, Bedieneinheiten, Drehwinkelgeber

Paul Wiegand hält Sie über alle neuen Produkte auf dem Laufenden

11330220 Vergleichs-nr.: 070404975
Ultraschallsensor Zöller Delta 2301
M18 I: 64 Öffner(ncl) sn: 25-400

11330373 Vergleichs-nr.: 0704089298
Drehwinkelgeber Zöller Delta 2301
mit Stecker 270° 24V ab 03-2010

11330492
Vergleichs-nr.: 0230134622
Verteiler Zöller Delta 2301
Drehwinkelgeber X4

11330370 Vergleichs-nr.: 0230134617
Sensorverteilung Zöller Delta 2301
links 8-fach ab 03-2010

11330369
Vergleichs-nr.: 0230134616
Sensorverteilung Zöller Delta 2301
rechts 8-fach ab 03-2010

11330372
Vergleichs-nr.: 0230134619
Hubwagenverteilung Zöller Delta 2301
X14 links ab 03-2010

11330396
Vergleichs-nr.: 0704089277
Drehwinkelgeber Zöller Delta 2301 2x220°

11330366 Vergleichs-nr.: 0230134615
Bedieneinheit Zöller Delta 2301
links 10-fach ab 03-2010

11330365
Vergleichs-nr.: 0230134614
Bedieneinheit Zöller Delta 2301
rechts 10-fach ab 03-2010

11380015 Vergleichs-nr.: 0704042163
Näherungsschalter Zöller Delta 2301
M18 I: 45 Öffner(ncl/Schließer) sn: 5

11330371
Vergleichs-nr.: 0230134618
Hubwagenverteilung Zöller Delta 2301
X13 rechts ab 03-2010

Paul Wiegand GmbH | Eschengrund 5 | 36124 Eichenzell | Telefon: +49 (0) 6659 / 9862 0 | Telefax: +49 (0) 6659 / 9862 150 | info@paulwiegand.de | www.paulwiegand.de



PAUL WIEGAND®

Paul Wiegand GmbH
Eschengrund 5 | 36124 Eichenzell

Telefon: +49 (0) 6659 / 9862 0
Telefax: +49 (0) 6659 / 9862 150
E-Mail: info@paulwiegand.de

www.paulwiegand.de

Qualitätsgleiche Ersatzteile

Passgenau und zuverlässig

Ein Name - alle Teile!

Qualität liegt im Detail!

Über 100.000 Artikel auf Lager

Immer das passende Teil,
leicht zu finden - dank Vergleichsnummer

24-Stunden-Logistik in ganz Europa!

Unsere Schnelligkeit & Flexibilität -
Ihr Vorsprung am Markt!

www.paulwiegand.de

24 Stunden für Sie geöffnet!
Online informieren & bestellen